

Corticolors®

**Rieles para
cortinas**
Guía de Instalación

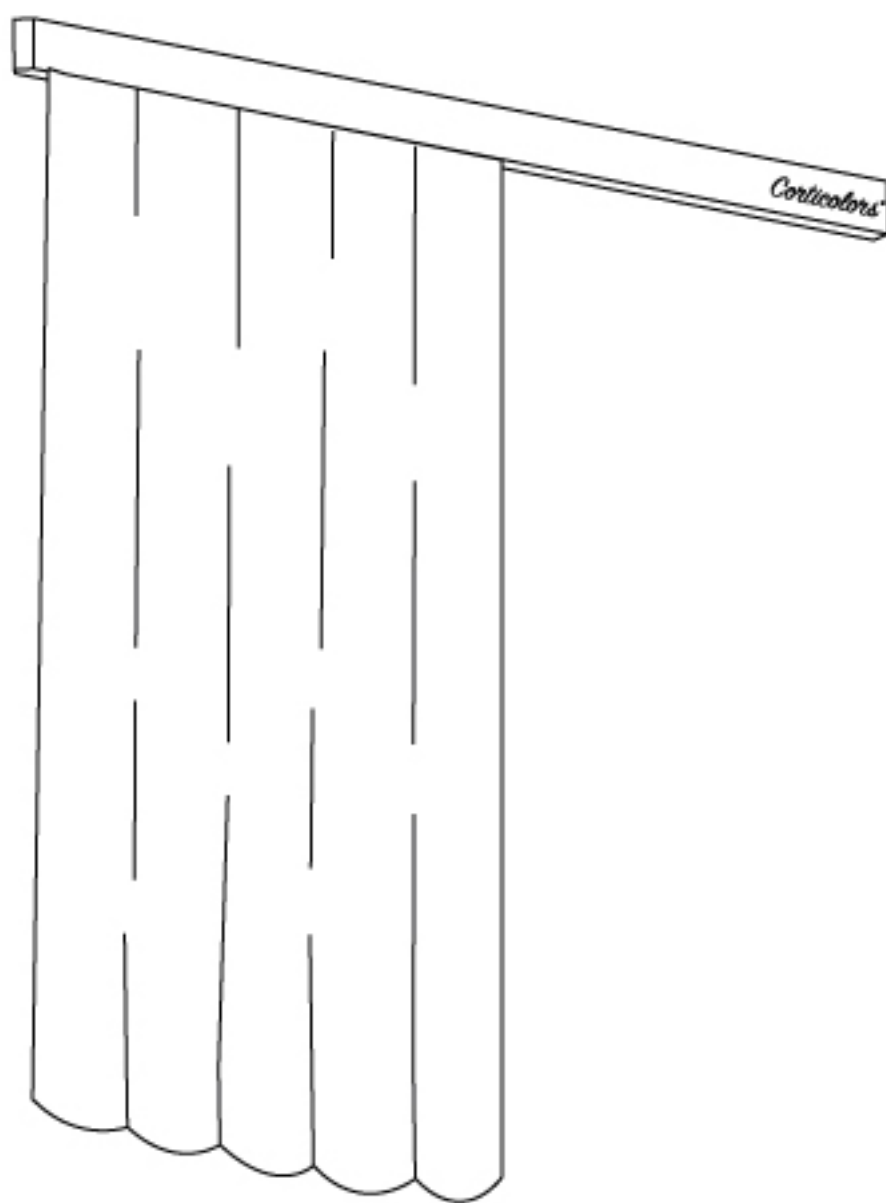

Índice

1. - Instalación en la pared

2. - Instalación en el techo

¿Qué necesitas?



Lápiz



Metro



Taladro



Martillo



Destornillador

1. Instalación en la pared

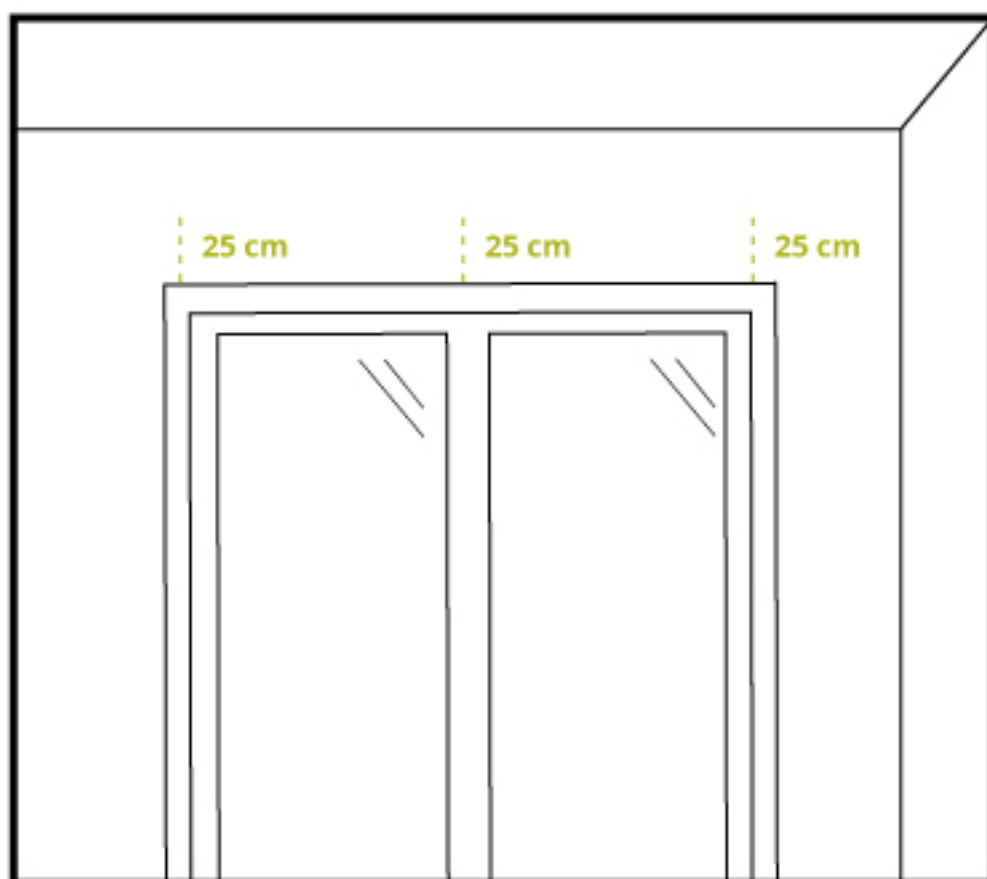

Empieza midiendo desde el **marco superior de la ventana** y cuenta el espacio que dejaste al medir el alto de la cortina, en nuestro caso 25 cm.

Deberás tomar esta medida como **referencia para marcar todos los soportes**, según el ancho de tu riel tendrá entre 2 y 4 soportes.

1. Instalación en la pared

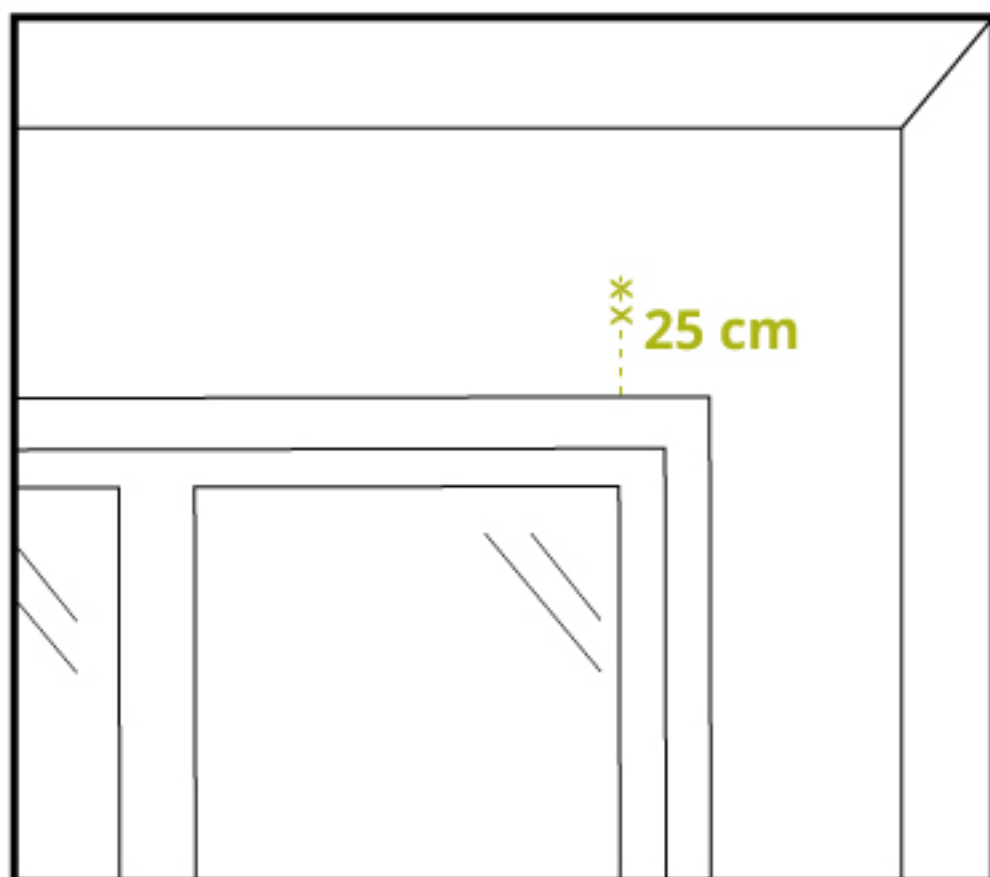

Coloca el soporte a la altura correcta, **procede a marcar y a hacer los agujeros.**

A continuación coloca los tacos y atornilla los soportes.

1. Instalación en la pared

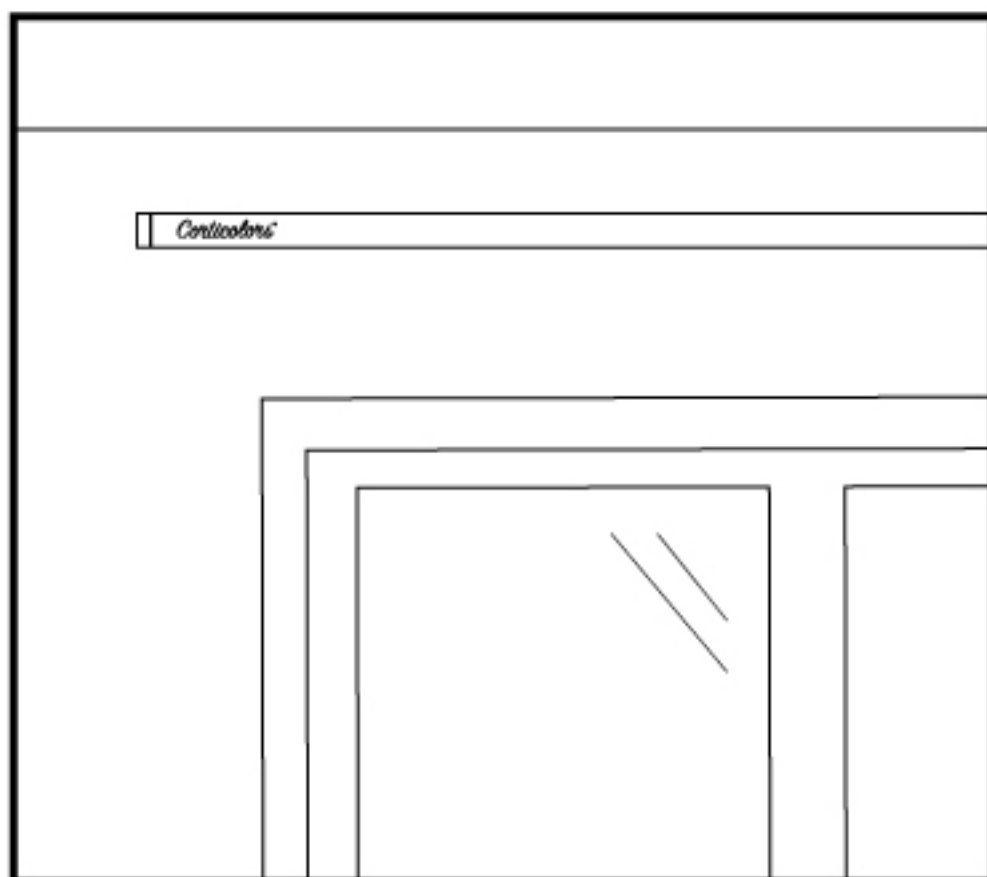

Después solo te faltará **anclar el riel a los soportes** y **unir la tela** con ayuda de los ganchos.

2. Instalación en el techo

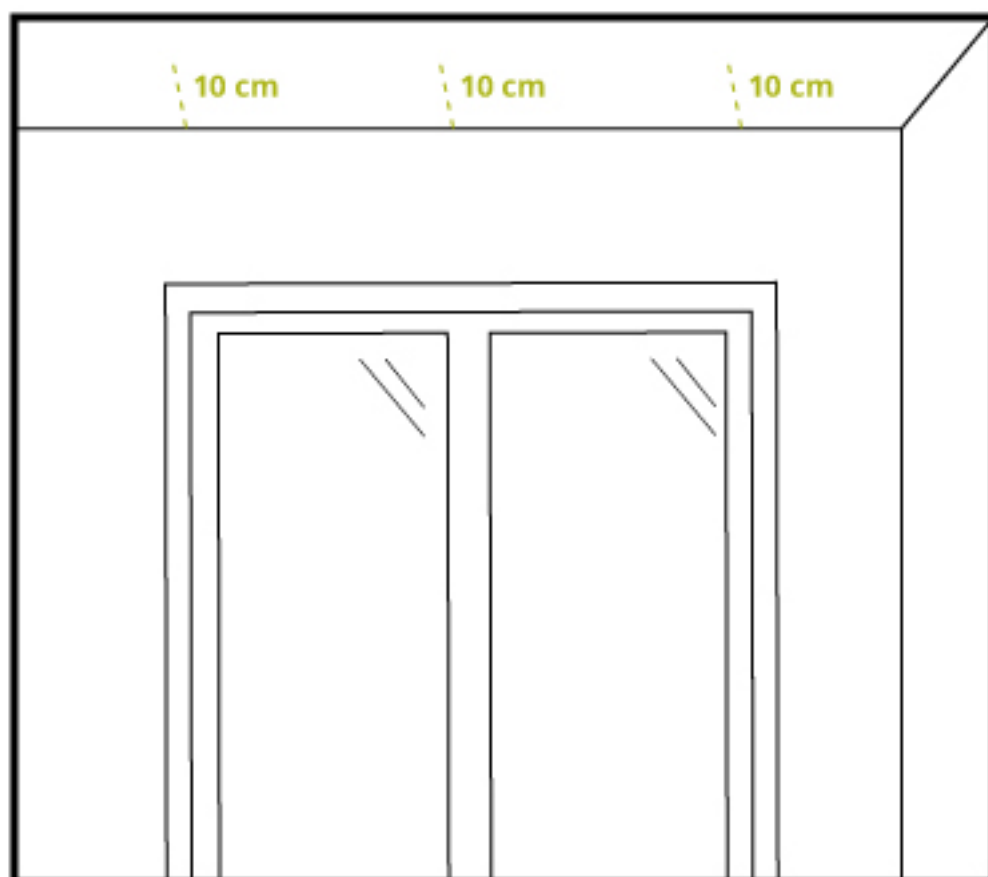

Toma como referencia la pared y cuenta la distancia que necesita la tela para moverse sin tropezar con ningún obstáculo, en nuestro caso 10 cm.

Deberás tomar esta medida como referencia para marcar todos los soportes, según el ancho de tu riel tendrá entre 2 y 4 soportes.

2. Instalación en el techo

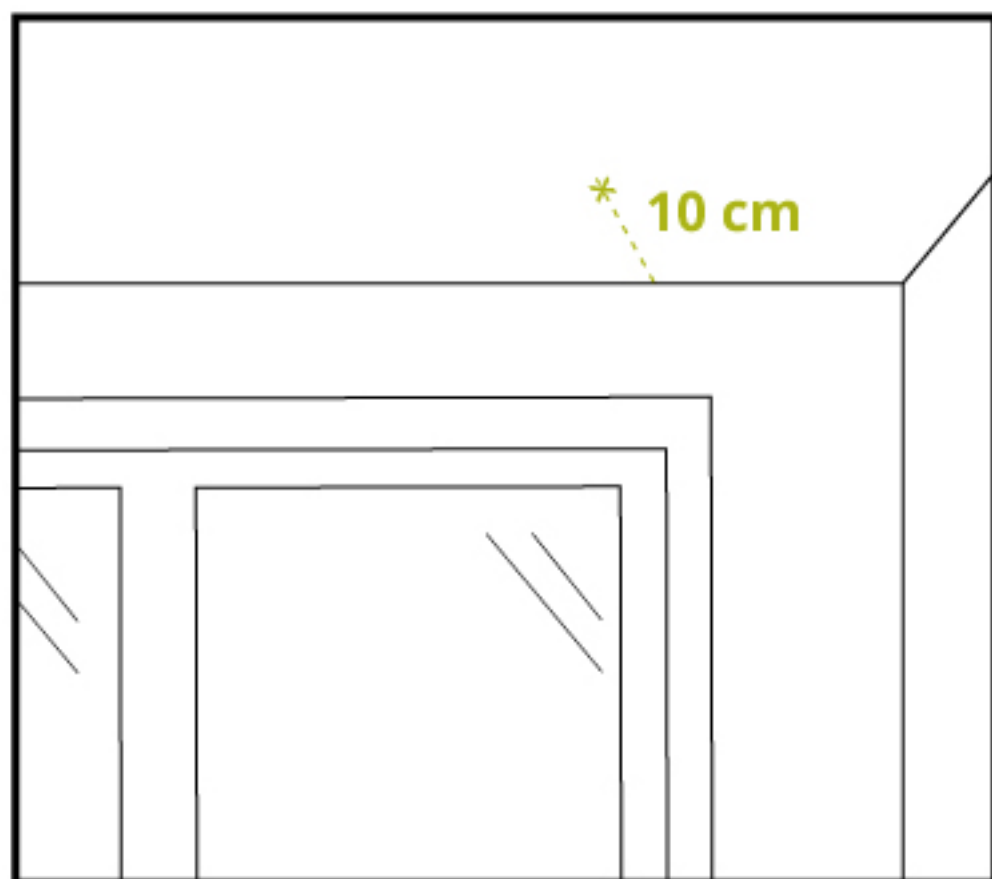

Coloca el soporte a la altura correcta, **procede a marcar y a hacer los agujeros.**

A continuación coloca los tacos y atornilla los soportes.

2. Instalación en el techo

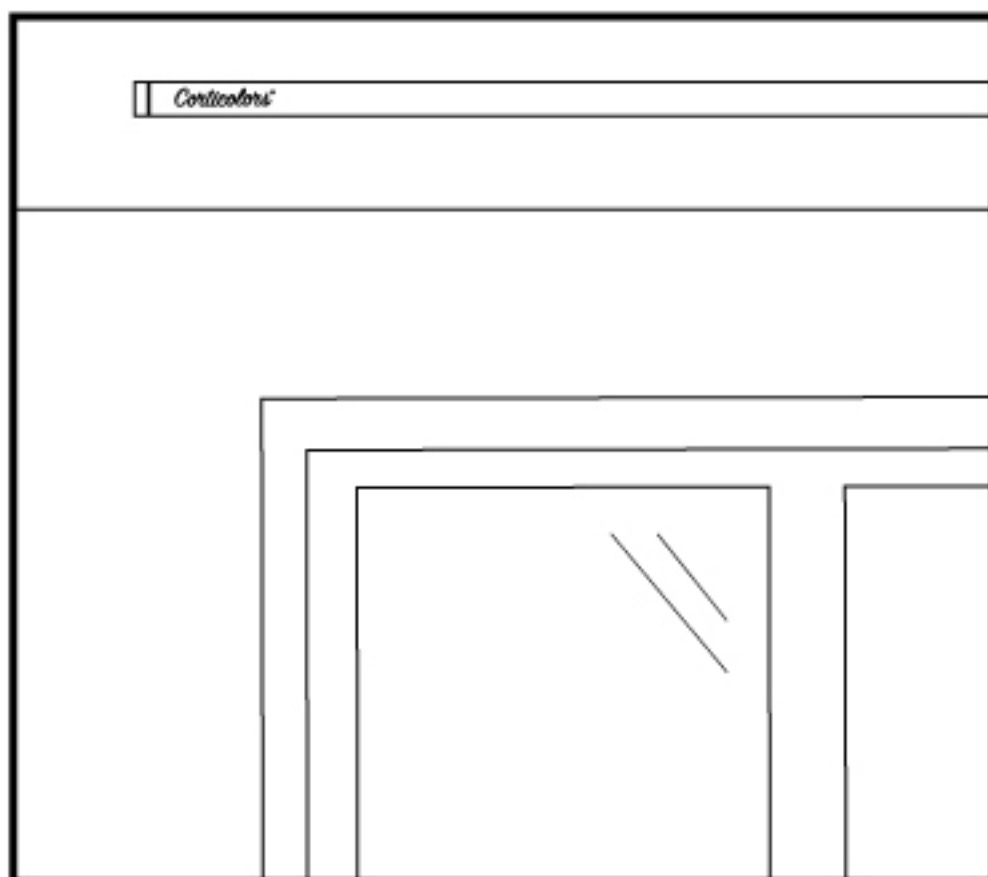

Después solo te faltará **anclar el riel a los soportes** y **unir la tela** con ayuda de los ganchos.